



EQUIPAMENTOS PARA COSTURA

CNPJ 72.332.984/0001-19 INSCR. 410.132.51-60

À
PREFEITURA MUNICIPAL DE CATANDUVAS -PR

EM SOLICITAÇÃO AO PEDIDO DE ORÇAMENTO POR ESTA MUNICIPALIDADE , SEGUE ABAIXO
NOSSA PROPOSTA .

QTD	EQUIPAMENTO	R\$ UNIT	R\$ TOTAL
01	MAQ. DE CORTAR TECIDO DE FACA VERTICAL DE 5 POLEGADAS MARCA SUNSPECIAL		1.950,00
01	MAQ. CORTAR TECIDOS DE FACA VERTICAL DE 6 POLEGADAS , MARCA SUNSPECIAL		2.150,00
01	FURADOR DE TECIDOS , MARCA SUNSPECIAL		2.450,00
03	MAQUINAS DE COSTURA RETA ELETRONICA , MARCA JACK MOD. A5	4.890,00	14.670,00
03	MAQS. COSTURA PESPONTEDEIRAS , BARRAS ALTERNADAS , LANÇADEIRAS GRANDES , ELETRONICA , MARCA SUNSPECIAL	16.550,00	49.650,00
01	UNIDADE AUTOMATICA DE VIVO DE BOLSO , BOLSO EMBUTIDO MARCA DURKOPP ADLER MOD. 755 (NOVO)		154.000,00
01	MINI CALDEIRA PARA PASSADORIA , COM FERRO ACOPLADO, MARCA SUNSPECIAL		3.250,00
01	MAQ. COST. FECHADEIRA DE BRAÇO , COM 2 CATRACAS , MARCA SUNSPECIAL		9.800,00
03	MAQS. COST INTERLOQUE , COM MOTOR CONVENCIONAL, MARCA SUNSPECIAL	3.900,00	11.700,00
01	MAQ. COST. 4 AGULHAS , COM FALHA PONTOS , MARCA SUNSPECIAL		9.600,00
01	MAQ. COST DE TRAVETE ELETRONICO , MARCA SUNSPECIAL		13.800,00
02	MESAS DE PASSAR COM SUCCÃO , COM FERRO , MARCA SUNSPECIAL	6.800,00	13.600,00
02	MAQ LIMPAR FIOS COM 2 CABEÇAS , BRAÇO FLEXIVEL , MARCA LANMAX	3.600,00	7.200,00

VALOR TOTAL R\$ 293.820,00(DUZENTOS E NOVENTA E TRES MIL, OITOCENTOS E VINTE REAIS REAIS)

CASCADEL , 15 DE JANEIRO DE 2020

- VALORES PARA PAGAMENTO A VISTA
- GARANTIA DE 03 MESES
- PROPOSTA VALIDA POR 30 DIAS

Atenciosamente,
Maurici Moratelli
maurici@maqfio.com.br

MAQNUNES

MAQNUNES COMÉRCIO DE MÁQUINAS LTDA.

MÁQUINAS DE COSTURA INDUSTRIAL, NOVAS E USADAS, PEÇAS E ACESSÓRIOS.
AV. DUQUE DE CAXIAS, 3618 – LOJA 2 - CENTRO CEP: 86010-190 LONDRINA-PR

CNPJ: 03.298.059/0001-04

INSCRIÇÃO ESTADUAL: 901.889.45-70

FONE: (43) 3339-2348

E-MAIL: maquinas@maqnunes.com.br

Londrina, 17 de janeiro de 2020.

A:

Município de Catanduvas-PR

A/C: Rafael

Servimo-nos através desta, com o objetivo de apresentar nossa proposta de preços para fornecer máquinas de costura, conforme descritas abaixo:

Máquinas de Costura Novas

Item	Descrição	Quant	Valor Unit. R\$	Valor Total R\$
1	Máquina galoneira plana, com sistema de corte automático, painel de controle, sistema de sucção, motor direct drive (750w), tecido pesado. Marca Jack Modelo JK8569E	03	9.500,00	28.500,00
2	Máquina de costura industrial eletrônica, 2 agulhas, barra alternada, motor direct drive (750w), completa, com mesa e lançadeira grande, tecido pesado. Marca Jack Modelo JK58750G405	04	13.000,00	52.000,00
3	Máquina overlock, 3 fios, eletrônica, corte e sucção de linha automática levantamento de calcador pneumático, velocidade de até 5.500 RPM, motor direct drive e painel de controle. Marca Primeiralinha Modelo PL5214EX/AT	03	5.000,00	15.000,00
4	Máquina travete eletrônico, 1 agulha, ponto fixo, limpa e corta fio, posicionador de agulha, programação de trabalho sequencial 16 travetes, velocidade 3.200 RPM, lubrificação automática, motor direct drive (750w). Marca Sun Special Modelo SS430DL02W	03	12.900,00	38.700,00
5	Máquina interlock, 5 fios eletrônica, corte e sucção de linha automático, levantamento de calcador pneumático, velocidade de até 5.500 RPM, motor direct drive e painel de controle. Marca Primeiralinha Modelo PL3216EX/ATE	05	5.450,00	27.250,00
6	Máquina reta eletrônica, motor direct drive, corte de linha automático, retrocesso de linha automático, painel de controle embutido, levantamento do calcador automático, lubrificação automática, lançadeira pequena, sistema limpa fio magnético, led com ajuste de intensidade, comprimento do ponto 7mm. Marca Primeiralinha Modelo PL7101H-D4	07	2.850,00	19.950,00
			TOTAL	R\$ 181.400,00

Validade da Proposta: 60 dias

Forma de pagamento: á vista

Atenciosamente
João Favaretto

São Paulo ,13 de dezembro de 2019

Proposta 422/19TL

Blazius
Sr. Rafael Antonio Blazius
Fone (41) 99787-0402
rflblazius@gmail.com

Conforme solicitado por V.Sa., segue preços e condições para as máquinas abaixo mencionadas.

QTD	MÁQUINA DE COSTURA INDUSTRIAL
03	1183-8/11-900/24-909/14-910/06-911/37 – BS OCTOP Máquina de costura reta, marca Pfaff, 01 agulha, transporte simples, velocidade até 6.000 ppm, comprimento máximo do ponto 5,0 mm, altura máxima passagem do material de 13,0 mm, motor Direct Drive, com rolamentos blindados (sem óleo no cárter) painel programador, com corte de fio, calcador, arremate automático e limpa-fio. Completa com tampo, estante, protetores, luminarias de Led e acessórios padrão Preço Unitário R\$ 6.500,00 (promoção) - Valor original R\$ 8.100,00
03	S – 7100 DD- 05 - BROTHER Máquina de costura reta, 01 agulha, transporte simples por dente, velocidade 4.000 ppm, com corte de fio, calcador, arremate automatico, lubrificação automática, motor eletrônico, painel programador. Completa com mesa, estante, luminaria Led e acessórios padrão. Preço Unitário R\$ 6.800,00
03	DN-8420 Máquina de costura industrial, 02 agulhas, BARRA ALTERNADA, lançadeira grande e motor DD Completa com mesa, estante, motor convencional luminaria Led e acessórios padrão. Preço Unitário 20.400,00
01	FOA 926 – GLOBAL Maquina fechadeira de braco de ponto corrente, 03 agulhas, com transporte diferencia, puller tipo vibemac, cortador de correntinha e levantamento de calcador, motor eletrônico Completa com tampo, estante reforçada, luminária led e acessórios padrão. Preço Unitário R\$ 31.050,00
01	PW 2045 – GLOBAL Unidade automática de costura para abrir bolsos de calça social, paletos e similares, com 02 agulhas, corte de fio, condensador de pontos, lançadeira grande, painel de comando touch, sensor de quebra de fio, empilhador e aparelhos de vivo simples e duplo, velocidade de até 2.200 ppm. Produção estimada de 2.200 a 2.800 bolsos em 08 horas de trabalho. Preço Unitário R\$ 114.000,00

Obs. Este equipamento forma de pagamento 30% antecipado e saldo em 5 x iguais depois da instalação.

03	<p>M 932-86- 5/6 – Motor DD Máquina de costura interlock, marca Pegasus, 02 agulhas, 05 fios, velocidade ate 6.000 pontos por minuto, comprimento maximo do chuleado 5 mm, lubrificação automática. Completa com tampo, estante, luminária Led e acessórios padrão. Equipada com motor Direct Drive para posicionamento de agulha e economia de energia. Preço Unitário R\$ 6.700,00</p>
01	<p>KE 430 HS Máquina travete eletrônica, marca Brother , de ponto fixo, com 89 tipos de programas na memória interna, altura máxima do calcador de 17 mm, velocidade máxima de 3200 ppm, comprimento do ponto de 0,05 mm a 12,7 mm, area maxima de trabalho 40 x 30 mm, com painel programador, motor eletrônico Direct Drive. Completa com tampo, bancada e acessórios padrão. Preço Unitario R\$ 28.100,00</p>
	Ou
01	<p>IMP 430 D Máquina travete eletrônica, marca Impex , de ponto fixo, com 89 tipos de programas na memória interna, altura máxima do calcador de 17 mm, velocidade máxima de 3000 ppm, comprimento do ponto de 0,05 mm a 12,7 mm, area maxima de trabalho 40 x 30 mm, com painel programador, motor eletrônico. Completa com tampo, bancada e acessórios padrão. Preço Unitario R\$ 15.500,00</p>

COND. DE PAGAMENTO	A vista ou a combinar ou BNDES
PRAZO DE ENTREGA:	Confirmar estoque
GARANTIA:	06 meses.
ASSISTÊNCIA TÉCNICA:	Instalação gratuita e Permanente após a garantia.
VALIDADE DA PROPOSTA	30/12/19 - Frete por conta do cliente fora de São Paulo

Atenciosamente,

Tereza Lopes
 Representante Comercial
 Vendedora Técnica
 Cel – (11) 98383-4089
tereza@fsmaquinas.com.br
tereza.pfaff@uol.com.br

Máquinas

[Máquinas >> Zig-Zag](#)[Chanfradeira](#)[Confecção](#)[Cortar Tiras](#)[Costura Pesada](#)[Furar](#)[Lixadeira](#)[Pantógrafo](#)[Rex](#)[Selaria](#)[Transporte Simples](#)[Transporte Duplo](#)[Transporte Triplo](#)[Trivira](#)[Viês](#)[Zig-Zag](#)[Outras](#)

Máquina de Costura Zig-Zag - Pfaff 38 - Fio 10

R\$ 2.500,00

+ frete
à vista ou em até 18x
com juros no cartão de crédito

[Clique para ver o vídeo.](#)

Peças

Marca: Pfaff

Marcas

Referência: 30-45/12-915/02-CL

Quem Somos

Categoria: Zig-Zag

Localização

Conteúdo: Máquina, mesa com gaveta e motor elétrico convencional 110V ou 220 V.**Velocidade:** 2000 ppm

Fale Conosco

Lubrificação: Manual**Aplicação:** Costura em zig zag comum.**Tipo de Fábrica:** Fábricas com costura em couro.**Dimensões aproximadas (L x P x A):** 1,10 x 0,50 x 1,20 m**Peso aproximado:** 60 kg[Informações Legais](#)[Frete](#)[Trocas e Devoluções](#)

Última Atualização: 01 de Julho de 2018 – Copyright © Rei das Máquinas 2018

Blumenau, 09 de julho de 2019

Para: Comercial Pegasus
Cidade: Catanduvas
A/C: Sra. Ana Cristina Vial Blazius
Assunto: Orçamento

Fone: (45) 99831-7492
Estado: PR
E-mail: acblazius@gmail.com

Prezada Sra. Ana, conforme solicitado segue para sua apreciação, orçamento dos itens relacionados a seguir:

Item 01: Uma máquina enfestadeira para tecido aberto (tecido plano).

Características:

- Alinhamento lateral do tecido automático, feito por intermédio de foto sensor.
- Corte transversal do tecido automático para fim de enfeito, quando se enfeita somente em um sentido (enfeito ímpar). A máquina também faz o enfeito no sentido ida e volta (enfeito par). Neste caso não se utiliza o corte.
- Prendedores automáticos do tecido nos extremos do enfeito;
- Regulagem de tensão para o tecido, para deixá-lo bem solto sobre a mesa de corte;
- Cilindro puxador e abridor do tecido;
- Máquina para trabalhar em mesa com 2.130mm de largura.
- Largura máxima do enfeito: Até 1.800mm.
- Altura do enfeito: Até 200 mm.

Valor deste item: R\$ 35.750,00

Item 02: Mesa para enfeito com 2.130 mm de largura e 9.200mm de comprimento.

Altura padrão da mesa: 905 mm.

Fabricada em módulos com 2.130 mm de largura e 1.840mm de comprimento cada módulo.

Com estrutura de tubo quadrado de 30 x 30 x 1,25 com parafusos para regulagem de nível nos pés de cada módulo e tampo em MDF cru, espessura de 25 mm.

Comprimento útil de enfeito nesta mesa: Aproximadamente 8.000mm.

Total de módulos 5

Valor do módulo: R\$ 1.415,00

Valor deste item: R\$ 7.225,00

Item 03: Para o funcionamento da enfestadeira, utilizam-se trilhos nos dois lados da mesa.

Quantidade necessária: 18,4 metros.

Valor do metro: R\$ 87,00

Valor deste item: R\$ 1.600,80

Item 04: Utilizam-se calha de ferro e esteira porta cabos em um lado da mesa, para o sistema elétrico da máquina.

Quantidade necessária: 9,2 metros.

Valor do metro com calha dupla: R\$ 278,00

Valor deste item: R\$ 2.557,60

Item 05: Despesas adicionais (frete, montagem e estadia).

Valor deste item: R\$ 3.300,00

VALOR TOTAL DO ORÇAMENTO: R\$ 50.433,40

VALOR TOTAL DO ORÇAMENTO PARA 2 UNIDADES : R\$ 100.866,80

CONDIÇÕES DE PAGAMENTO A NEGOCIAR.

Prazo de entrega a combinar.

Garantia de 1 ano para peças com defeito de fabricação e hora técnica trabalhada.

A garantia não cobre problemas causados por mau uso do equipamento e/ou problemas causados por falhas elétricas na rede do cliente.

Durante o prazo de garantia, independentemente da origem dos problemas, todos os custos com viagem do técnico (deslocamento, hotel e alimentação) são de responsabilidade do cliente.

Para garantia do equipamento é obrigatório sistema de aterramento em conformidade com a NBR 5410.

Orçamento válido por 30 dias.

ESPERAMOS SER MERECEDORES DE SUA CONFIANÇA!

SDS;
Jorge Merege

SILMAQ 32 ANOS

Blumenau/SC - Rua Republica Argentina, 2025 - Ponta Aguda - CEP 88050-173
São Paulo/SP - Rua Mamoré, 632 - Bom Retiro - CEP 01128-020
Maringá/PR - Av. Américo Belay, 1504 - Jardim Imperial - CEP 87023-000
Recife/PE - Rua Projelada 0002, 205 - Prazeres - CEP 54335-100

SIRUBA JUKI *lanata* SunStar JACK Nippon *ALICA*
BULLMER *TALMA pulse* *brain power* OPTITEX Kornit *MER* *PP* *veit* SMF *GOHAN'S*

SILMAQ COM. DE MAQUINAS E EQUIPAMENTOS LTDA

CNPJ: 79.922.639/0001-84

I.E. 251.493.776

alex.alves@silmaq.com.br

<http://www.silmaq.com.br>

47-3321-4444

PROPOSTA DE PREÇOS

Município de Catanduvas – PR

Sr. Rafael / (41) 9-9787-0402 tim

MAQUINA	MARCA	MODELO	QD	Valor Unitário	Valor Total
PLOTTER COM SISTEMA DE ENCAIXE E MODELAGEM - 180cm	NIPPON	PLOTTER 185-4 + CAD POLITROPON	1	R\$ 69.356,00	R\$ 69.356,00
SISTEMA ENCAIXE E MODELAGEM - ASSINATURA ANUAL	POLITROPON	GRATUITO (NÃO TEM ASSINATURA ANUAL)	1	R\$ -	R\$ -
ENFESTADEIRA 1.90m com mesa DE 20m comprimento e calha	BULLMER	KW2200-22S + MESA	1	R\$ 159.480,00	R\$ 159.480,00
MAQUINA COSTURA AUTOMATICA BOLSO EMBUTIDO	JUKI	APW895NE-12Z1K	1	R\$ 106.000,00	R\$ 106.000,00
CASEADEIRA DE OLHO ELETRONICA	JUKI	MEB3810J	1	R\$ 79.000,00	R\$ 79.000,00
TOPPER para passar calças	VEIT	VEIT PF-30	2	R\$ 71.000,00	R\$ 142.000,00
RETA ELETRONICA PONTO PICADO	NIPPON	NP-782	1	R\$ 29.500,00	R\$ 29.500,00
RETA PONTO CORRENTE PLANA 3 AGULHAS	SIRUBA	L383-64	4	R\$ 4.400,00	R\$ 17.600,00
Maquina de cós 4 agulhas ponto corrente	SIRUBA	HF008-0464-254P-HPR	1	R\$ 6.900,00	R\$ 6.900,00
MAQUINA - FUSIONAR 450mm	VEIT	TFM450	1	R\$ 34.000,00	R\$ 34.000,00

FECHADEIRA DE BRAÇO ELETRONICA JEANS	JUKI	MS1261 + RACING	2	R\$	38.000,00	R\$	76.000,00
RETA DE TRANSPORTE DUPLO ELETRONICO	SIRUBA	DL7000-NH1-13	3	R\$	7.000,00	R\$	21.000,00
INTERLOCK ELETRONICA JEANS, CORTADOR DE CORRENTINHA, MOTOR DIRECT DRIVE	SIRUBA	757L-516X-3-56-ECB-U-DKLU1-1	5	R\$	6.000,00	R\$	30.000,00
OVERLOCK ELETRONICA MOTOR DIRECT DRIVE	SIRUBA	737K-504M2-04-DKKU1-0	5	R\$	4.000,00	R\$	20.000,00
TRAVETE ELETRONICO	SUNSTAR	SPS/C-B1201H	4	R\$	11.000,00	R\$	44.000,00
INTERLOCK COM DEBRUAREIRA - BOLSO JEANS	SIRUBA	757K-401M2-50TA	2	R\$	6.000,00	R\$	12.000,00
RETA ELETRONICA PESADA	SIRUBA	DL7000-H1-13	8	R\$	3.000,00	R\$	24.000,00
PESPONTADEIRA ELETRONICA BARRA ALTERNADA - JEANS	SIRUBA	DT8200-75-064-H-C-13	6	R\$	13.100,00	R\$	78.600,00
MESA DE PASSAR COM FERRO INDUSTRIAL COM CALDEIRA 5LTS / 220V	NIPPON	LEPETITE-PICOLO	3	R\$	4.500,00	R\$	13.500,00
ETAPA	2						
TRAVETE ROBO DE PASSANTE COM 2 AGULHAS	JUKI	MOL254DAB	1	R\$	165.000,00	R\$	165.000,00
MAQUINA CHAPADEIRA PREGAR BOLSOS AUTOMATICA - PARA JEANS - DOBRA E COSTURA AUTOMATICA	JUKI	AP876S	1	R\$	327.000,00	R\$	327.000,00
PONTO CORRENTE PLANA 3 AGULHAS	SIRUBA	HF008-03064P-HTF	2	R\$	6.600,00	R\$	13.200,00
FUSIONADEIRA 240MM	CENSI	MCE 240	1	R\$	19.000,00	R\$	19.000,00
GALONEIRA CILINDRICA COM REFILADOR	SIRUBA	C007KD-W812A-364-CRL-UTP	1	R\$	14.000,00	R\$	14.000,00
RETA ELETRONICA TRANSPORTE DUPLO	SIRUBA	DL7000-NH1-13	6	R\$	7.000,00	R\$	42.000,00
INTERLOCK COM DIRECT DRIVE	SIRUBA	757K-516M2-55-DKKU1-0	6	R\$	5.000,00	R\$	30.000,00
OVERLOCK COM DIRECT DRIVE	SIRUBA	737K-504M2-04-DKKU1-0	6	R\$	4.000,00	R\$	24.000,00
TRAVETE ELETRONICO	SUNSTAR	SPS/C-B1201H	4	R\$	11.000,00	R\$	44.000,00
INTERLOCK COM DEBRUAREIRA - BOLSO JEANS	SIRUBA	757K-401M2-50TA	2	R\$	6.000,00	R\$	12.000,00
RETA ELETRONICA LEVE MEDIO	SIRUBA	DL7000-M1-13	10	R\$	3.000,00	R\$	30.000,00
PESPONTADEIRA ELETRONICA BARRA ALTERNADA	SIRUBA	DT8200-75-064-H-C-13	6	R\$	13.100,00	R\$	78.600,00

MAQUINAS DE FAZER PASSANTE COM 2 AGULHAS, REFILADOR DUPLO	SIRUBA	HF008-02064P-FBQ-C	1	R\$ 7.500,00	R\$ 7.500,00
MAQUINA BORDADEIRA 6 CABEÇAS AREA 30X55cm, BASE PLANA, 9 AGULHAS	SWF	SWF/K-WD906-55	1	R\$ 123.300,00	R\$ 123.300,00
MESA DE PASSAR COM FERRO INDUSTRIAL COM CALDEIRA 5LTS / 220V	NIPPON	LEPETITE-PICOLO	2	R\$ 4.500,00	R\$ 9.000,00
ETAPA	3				
MAQUINA COSTURA AUTOMATICA BOLSO EMBUTIDO	JUKI	APW895NE-12Z1K	1	R\$ 106.000,00	R\$ 106.000,00
GALONEIRA CILINDRICA COM REFILADOR	SIRUBA	C007KD-W812A-364-CRL-UJP	2	R\$ 14.000,00	R\$ 28.000,00
RETA ELETRONICA LEVE MEDIO	SIRUBA	DL7000-M1-13	10	R\$ 3.000,00	R\$ 30.000,00
CASEADEIRA DE OLHO ELETRONICA	JUKI	MEB3810J	1	R\$ 79.000,00	R\$ 79.000,00
MAQUINAS DE FAZER PASSANTE COM 2 AGULHAS, REFILADOR DUPLO	SIRUBA	HF008-02064P-FBQ-C	1	R\$ 7.500,00	R\$ 7.500,00
ETAPA	4				
MAQUINA DE CORTE CONFECÇÃO AUTOMATIZADO com mesa e corte a laser		VERIFICAR	1	---	---

TOTAL GERAL

R\$

2.152.036,00

- Máquinas novas
- Entrega imediata
- Frete CIF (Blumenau)
- Validade da Proposta 15 dias.
- Pagamento: a vista

Atenciosamente,
Alex L. Alves.
Especialista em Produtos e Capacitação | Licitações.
Fone: 47-3321-4444
alex.alves@silmaq.com.br

Blumenau, 18 de julho de 2019.



MÁQUINAS
UNIÃO
— DESDE 1971 —

COMERCIAL DE MÁQUINAS UNIÃO LTDA.
Rua Mamoré, 620/622 - 01128-020 São Paulo/SP - Brasil
Fone: (5511) 3225-0422 e Fax: (5511) 3331-9251
CNPJ: 43.157.023/0001-17 IE; 108.632.841.110
maquinasuniao@hotmail.com
vendas@maquinasuniao.com.br

SÃO PAULO, 04 DE MARÇO DE 2020.

A

EMPRESA: Prefeitura Municipal de Catanduvas - PR

CNPJ:

ENDEREÇO:

BAIRRO:

IE:

CIDADE: CATANDUVAS

ESTADO: PR

TEL:

CEL:

EMAIL:

CONTATO: Juliana Cristina da Silva

licitacao@catanduvas.pr.gov.br

Ref.: Orçamento para a compra de máquinas de costura industrial.

Prezados Senhores:

Vimos pela presente encaminhar a Vs.Sa., orçamento para a compra de máquinas de costura industriais conforme segue abaixo:

QUANT.	MARCA	DESCRIÇÃO DO PRODUTO	VALOR UNIT.	VALOR TOTAL
1	SEWTEX	MAQUINA DE CORTAR TECIDO DE FACA VERTICAL DE 5 POLEGADAS 220V.	R\$ 2.500,00	R\$ 2.500,00
1	SEWTEX	MAQUINA DE CORTAR TECIDO DE FACA VERTICAL DE 6 POLEGADAS 550W 50/60HZ.	R\$ 2.500,00	R\$ 2.500,00
1	SEWTEX	Máquina de Furar tecidos 8" 100 Watts Máquina com 2 colunas, para furar tecido a quente ou frio. 220 volts.	R\$ 1.600,00	R\$ 1.600,00
2	TYPICAL (BROTHER)	Maquina de costura reta 1 agulha eletrônica Direct Drive, ponto fixo, com posicionador de agulhas, levantamento do calcador automático, solenoide do calcador embutido no cabeçote, corte de linhas, posicionador de agulha, caça fio eletromagnético, botão de reset no painel, sistema inteligente de transporte e calcador para costurar tecidos desde super leves até pesados, sistema de cooler na polia para resfriamento, lançadeira, painel e control box embutido no cabeçote, com sistema de meia pontada, de 4.500RPM. Versão 220 volts. - GC6870A-MD4	R\$ 3.000,00	R\$ 6.000,00
3	TYPICAL (BROTHER)	Máquina pesponto eletrônica barra alternada, 2 Agulhas, distancia das agulhas 1/4, Corte de fio, Parada de agulha, Transporte duplo, Retrocesso automático, Aplicação: Materiais medios e pesados, Velocidade: 3.000 RPM, Comprimento do ponto max: 7 mm, Altura do calcador: 7 mm, Agulha: DPX5. - GC6220BSM	R\$ 7.000,00	R\$ 21.000,00



MÁQUINAS
UNIÃO
— DESDE 1971 —

COMERCIAL DE MÁQUINAS UNIÃO LTDA.
Rua Mamoré, 620/622 - 01128-020 São Paulo/SP - Brasil
Fone: (5511) 3225-0422 e Fax: (5511) 3331-9251
CNPJ: 43.157.023/0001-17 IE; 108.632.841.110
maquinasuniao@hotmail.com
vendas@maquinasuniao.com.br

1	TYPICAL (BROTHER)	MAQUINA DE BOLSO TRASEIRO EMBUTIDO. Podendo também fazer bolsos em jeans, sarja e outros artigos. Com painel de toque de alta resolução OP7000 e acesso rápido a todos os parâmetros. Cópia dos parâmetros da máquina via pen drive, Salve os parâmetros da máquina no ID da máquina, Enrolamento seguro e limpo da linha ao enrolar com enrolador de bobina integrado com auxílio de enrolamento, Possibilidade de mudança rápida de cor pelo enrolador de bobina acionado separadamente, Movimentação da lâmina central acionada por motor de passo com maior flexibilidade no uso do material devido ao aumento do material através do baixo desgaste da faca, Troca de bobina reduzida devido ao volume duplo da bobina com gancho vertical grande (d = 26 mm), Digitalização com abas via fotocélula, Auxiliar de posicionamento por meio de 3 luzes de marcação a laser no padrão da máquina, opcionalmente pode ser atualizado por 1 luz de marcação a laser, Processamento de bolsos de calças com tiras de tubulação extra largas até 60 mm à esquerda, Tamanhos de bolso de 20 a 240 mm selecionáveis, selecionar distâncias da agulha de 4,8 - 30 mm, 15 idiomas selecionáveis. Passagem grande do braço à direita da agulha - 335 mm. Performance: aprox. 1.600 - 2.400 bolsas / 480 min. - BASS3200	R\$ 129.000,00	R\$ 129.000,00
1	SEWTEX	Máquina de Costura Industrial de Braço Fechadeira 3 Agulhas com catraca, distancia das agulhas 1/4 - Quantidade de Agulhas : 3 - Quantidade de Linhas : 4 - Tipo de Agulha : TVX5 - Comprimento do Ponto : 3mm - 3,5mm - Altura do Calcador 10mm - RPM : 4.000 - Voltagem 110/220v. Pano médio. - ST-928XH-2PLW	R\$ 9.500,00	R\$ 9.500,00
3	KINGTEX	Interlock, 2 agulhas e 5 linhas, Bitola: LARGA, Largura do ponto: 1.2 mm, Comprimento do ponto: até 3,6mm, Velocidade: 7.500 RPM, Lubrificação automática, Motor convencional, Agulha: DCX27, TECIDO MÉDIO E GROSSO. - UH-9005-553-H16	R\$ 6.500,00	R\$ 19.500,00
2	TYPICAL (BROTHER)	Máquina travete eletrônico, 1 agulha, ponto fixo, limpa e corta fio, posicionador de agulha, tecido pesado e tecido médio. Área de trabalho: 40 x 20 mm. Velocidade máx. 2.700 ppm. Capacidade de armazenagem: 99 programas com 10.000 pontos no total. Lançadeira Oscilante. Motor Direct Drive. Programável com programa SSP. - GT6430D-02	R\$ 13.000,00	R\$ 26.000,00
1	KANSAI SPECIAL	RETA PONTO CORRENTE PLANA 3 AGULHAS, Máquina ponto corrente plana 3 agulhas e 6 linhas, PTF, Catraca (puller), Bitola: 6,4 mm, Comprimento do ponto: 1,8 ~ 3,6 mm, Altura do calcador: 12 mm, Velocidade: 4.200 RPM, Lubrificação automática, Motor convencional, Agulha: TVx5. - DLR1503-PTF	R\$ 7.500,00	R\$ 7.500,00



MÁQUINAS
UNIÃO
— DESDE 1971 —

COMERCIAL DE MÁQUINAS UNIÃO LTDA.
Rua Mamoré, 620/622 - 01128-020 São Paulo/SP - Brasil
Fone: (5511) 3225-0422 e Fax: (5511) 3331-9251
CNPJ: 43.157.023/0001-17 IE; 108.632.841.110
maquinasuniao@hotmail.com
vendas@maquinasuniao.com.br

1	TYPICAL (BROTHER)	Maquina de costura reta 1 agulha eletrônica Direct Drive, ponto fixo, com posicionador de agulhas, levantamento do calcador automático, solenoide do calcador embutido no cabeçote, corte de linhas, posicionador de agulha, caça fio eletromagnético, botão de reset no painel, sistema inteligente de transporte e calcador para costurar tecidos desde super leves até pesados, sistema de cooler na polia para resfriamento, lançadeira, painel e control box embutido no cabeçote, com sistema de meia pontada, de 4.500RPM. Versão 220 volts. - GC6870A-MD4	R\$ 3.000,00	R\$ 3.000,00
			TOTAL	R\$ 228.100,00

VALOR TOTAL DO ORÇAMENTO: R\$ 228.100,00 (DUZENTOS E VINTE E OITO MIL E CEM REAIS)

FORMA DE PAGAMENTO: A VISTA

PRAZO DE ENTREGA: PRONTA ENTREGA

GARANTIA: 12 MESES CONTRA DEFEITOS DE FABRICAÇÃO

VALIDADE DA PROPOSTA: 15 DIAS

OBS: TODOS EQUIPAMENTOS INSTALADOS E FUNCIONANDO NO LOCAL COM ASSESSORIA DE TECNICOS PROFISSIONAIS

No aguardo de vossa resposta, colocamo-nos a vosso dispor para qualquer esclarecimento e aproveitamos a oportunidade para apresentar nossas saudações.
Atenciosamente

LEONARDO GUERRA



MÁQUINAS
UNIÃO
— DESDE 1971 —

COMERCIAL DE MÁQUINAS UNIÃO LTDA.
Rua Mamoré, 620/622 - 01128-020 São Paulo/SP - Brasil
Fone: (5511) 3225-0422 e Fax: (5511) 3331-9251
CNPJ: 43.157.023/0001-17 IE: 108.632.841.110
maquinasuniao@hotmail.com
vendas@maquinasuniao.com.br

SÃO PAULO, 17 DE DEZEMBRO DE 2019.

A

EMPRESA: RAFAEL ANTONIO BLAZIUS

CNPJ:

ENDEREÇO:

BAIRRO:

IE:

CIDADE:

ESTADO:

TEL:

CEL: (41)99787-0402

EMAIL:

CONTATO:

rfblazius@gmail.com

Ref.: Orçamento para a compra de máquinas de costura industrial.

Prezados Senhores:

Vimos pela presente encaminhar a Vs.Sa., orçamento para a compra de máquinas de costura industriais conforme segue abaixo:

QUANT.	MARCA	DESCRIÇÃO DO PRODUTO	VALOR UNIT.	VALOR TOTAL
1	SEWTEX	MAQ. DE CORTAR TECIDO DE FACA 5" 220V -CZD-108	R\$2.500,00	R\$2.500,00
1	SINGER	MAQ. DE CORTAR TECIDO DE FACA SINGER 6" 550W 50/60HZ - 960C-510B	R\$4.500,00	R\$4.500,00
1	SEWTEX	MAQ. DE FURAR TECIDO 2 COLUNAS 220V - SM-201L	R\$ 2.500,00	R\$2.500,00
3	TYPICAL (BROTHER)	MAQ. COST. INDL. TYPICAL RETA ELETRONICA DIRECT DRIVE - GC6870A-MD4 (Maquina de costura reta 1 agulha eletrônica Direct Drive designer alemão exclusivo, ponto fixo, com posicionador de agulhas, levantamento do calcador automático, solenoide do calcador embutido no cabeçote, corte de linhas, posicionador de agulha, caça fio eletromagnético, botão de reset no painel, sistema inteligente de transporte e calcador para costurar tecidos desde super leves até pesados, sistema de cooler na polia para resfriamento, lançadeira chinesa, painel e control box embutido no cabeçote, com sistema de meia pontada, controle de luminosidade da luz de LED com 3 estágios, de 5.000RPM, tamanho do ponto de 5MM, com estante equipada com rodinha. Versão 220 volts.)	R\$ 2.800,00	R\$8.400,00



MÁQUINAS
UNIÃO
— DESDE 1971 —

COMERCIAL DE MÁQUINAS UNIÃO LTDA.
Rua Mamoré, 620/622 - 01128-020 São Paulo/SP - Brasil
Fone: (5511) 3225-0422 e Fax: (5511) 3331-9251
CNPJ: 43.157.023/0001-17 IE: 108.632.841.110
maquinasuniao@hotmail.com
vendas@maquinasuniao.com.br

3	TYPICAL (BROTHER)	MAQ. COST. INDL. TYPICAL 2 AGULHAS ELETRONICA ALTERNADA DIRECTDRIVE CORTE DE LINHA - GC9750HD3 (Máquina pesponto eletrônica barra alternada, 2 Agulhas, distancia das agulhas 1/4, Corte de fio, Parada de agulha, Transporte duplo, Retrocesso automático, Aplicação: Materiais pesados, Velocidade: 3.000 RPM, Comprimento do ponto: 5 mm, Altura da agulha: 30,7 mm, Altura do calcador: 7 mm, Agulha: DPX5 #22)	R\$ 12.000,00	R\$36.000,00
1	DURKOPP ADLER	MAQ. COST. INDL. DURKOPP ADLER BOLSO EMBUTIDO AUTOMÁTICO - 755S (MAQUINA DE BOLSO TRASEIRO EMBUTIDO. Podendo também fazer bolsos em jeans, sarja e outros artigos, pois nós preparamos a máquina conforme suas necessidades. Você poderá aplicar o bolso com vivo simples)	R\$ 140.000,00	R\$140.000,00
1	SEWTEX	FERRO A VAPOR C/ MINI CALDEIRA 4,0L	R\$ 2.250,00	R\$2.250,00
1	SEWTEX	MAQ. COST. INDL. SEWTEX FECHADEIRA DE BRACO 3AG C/CATRACA - MS-926-PL (Máquina de Costura Industrial de Braço Fechadeira 3 Agulhas com catraca, distancia das agulhas 1/4 - Quantidade de Agulhas : 3 - Quantidade de Linhas : 4 - Tipo de Agulha : TVX5 - Comprimento do Ponto : 3mm - 3,5mm - Altura do Calcador 10mm - RPM : 4.000 - Voltagem 110/220v. Pano médio)	R\$ 8.500,00	R\$8.500,00
3	TYPICAL (BROTHER)	MAQ. COST. INDL. TYPICAL INTERLOCK 05 FIOS DIRECT DRIVE - GN795D (Interlock, 2 agulhas e 5 linhas, Bitola: LARGA, Largura do ponto: 1.2 mm, Comprimento do ponto: até 3,6mm, Velocidade: 6.500 RPM, Lubrificação automática, Motor convencional, Agulha: DCX27, TECIDO MÉDIO E GROSSO)	R\$ 3.000,00	R\$9.000,00
1	SEWTEX	MAQ. COST. INDL. SEWTEX FECHADEIRA PLANA - DLR-1503-PTF (RETA PONTO CORRENTE PLANA 3 AGULHAS, espaço das agulhas 1/4. TECIDO MÉDIO E PESADO)	R\$ 5.500,00	R\$5.500,00
1	SEWTEX	MAQ. COST. INDL. SEWTEX COS 4 AG. ANATOMICO - KW-4508-PR (Maquina de cós 4 agulhas ponto corrente com falha ponto. TECIDO MÉDIO E PESADO)	R\$ 6.500,00	R\$6.500,00
1	TYPICAL (BROTHER)	MAQ. COST. INDL. TYPICAL TRAVETE ELETRONICO DIRECT DRIVE - GT6430D-02 (Máquina travete eletrônica 1 agulha e 2 linhas, Limpa e corta fio, Posicionador de agulha, Levantador de calcador, Caixa eletrônica com sistema de fixaçãodas placas por gaveta, Leds de indicação de funcionamento, Materiais medios e pesados, Travetes no painel de programação com opção de regulagem de 28 a 42 pontos.)	R\$ 12.000,00	R\$12.000,00
			TOTAL	R\$ 237.650,00



MÁQUINAS
UNIÃO
— DESDE 1971 —

COMERCIAL DE MÁQUINAS UNIÃO LTDA.
Rua Mamoré, 620/622 - 01128-020 São Paulo/SP - Brasil
Fone: (5511) 3225-0422 e Fax: (5511) 3331-9251
CNPJ: 43.157.023/0001-17 IE: 108.632.841.110
maquinasuniao@hotmail.com
vendas@maquinasuniao.com.br

VALOR TOTAL DO ORÇAMENTO: R\$ 237.650,00 (DUZENTOS E TRINTA E SETE MIL E SEISCENTOS E CINQUENTA REAIS)

FORMA DE PAGAMENTO: A COMBINAR

PRAZO DE ENTREGA: PRONTA ENTREGA

No aguardo de vossa resposta, colocamo-nos a vosso dispor para qualquer esclarecimento e aproveitamos a oportunidade para apresentar nossas saudações.
Atenciosamente

LEONARDO GUERRA

Proposta para aquisição de equipamentos

Imagem	Produto	Qtd.	Unit.	Total
	Leitor de Código de Barras Sem Fio Bematech I-330 BT	1	R\$ 676,00	R\$ 676,00
	Coletor de Dados Bematech DC-2000 Inventário / Controle de Estoque - Interface de Comunicação USB	1	R\$ 2.021,00	R\$ 2.021,00
	Computador Tanca TC-6240S J1800 4GB SSD120GB 2 Seriais	2	R\$ 1.364,00	R\$ 2.728,00
	Impressora Térmica de Etiquetas Zebra GC420t - Interface de Comunicação Paralela / Serial / USB	1	R\$ 1.367,00	R\$ 1.367,00

Cliente:

Rafael Blazius
76.208.842/0001-03
rflblazius@gmail.com
- UF
(41) 9 9787-0402

Pagamentos:

Faturado 28/56/84 dias
-
Faturado 28 dias
-

Formas de envio:

FOB

Stefany Cristine Soares

vendas2@zipautomacao.com.br
Santa Bárbara d'Oeste - SP

(19) 3516-4602
Skype: WhatsApp: (11) 99349-4475

Valor Total: R\$ 6.792,00

Aprovar orçamento ☺

tem tudo, pode procurar :)

[empresas](#)

[oferta do dia](#)

[voto na gente](#)

[produtos importados](#)

[traxe o dia](#)

[preço já o seu cartão](#)

[pegue hoje](#)

< [leitor de código de barras](#)



[compartilhar](#)

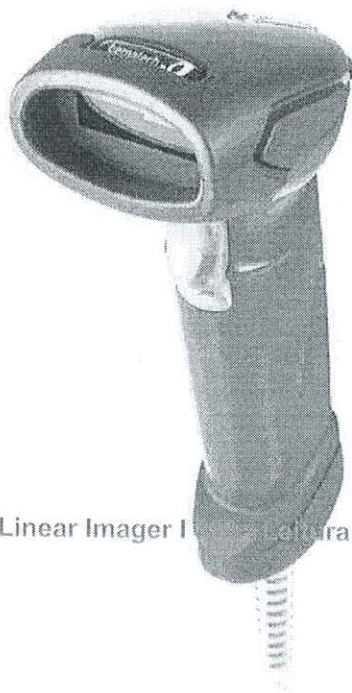

Leitor Código de Barras Bematech Linear Imager I 330 - Leitura em Tela

★★★★★

[conheça nossa política de troca](#)

R\$ 349,00 5%

R\$ 303,05 prime

em 1x no **cartão de crédito** com Amé e receba R\$ 6,07 (2% de volta)

Amé R\$ 287,10 (10% de desconto) em 1x no **cartão Americanas.com** com Amé e receba R\$ 5,75 (2% de volta)

[mais formas de pagamento](#)

calcular frete e prazo

digite o CEP

ok

[comprar](#)

[Comércio e Indústria](#) > [Leitor de Código de Barras](#)

Leitor de código de barras Bematech Imager I-330

 Código ej6f1755dc | [Ver descrição completa](#) | [Bematech](#)

 ★★★★★ [Avaliar produto](#)
Vendido por [Loja Pro4ce](#)

Entregue por

por R\$ **303,05** à vista (5% de desconto)

ou R\$ 319,00 em 10x de R\$ 31,90 sem juros

[Mais formas de pagamento](#)
 [Adicionar à sacola](#)
[Consultar prazo e valor do frete](#)
85470-000 [Alterar](#)

Catanduvas/PR

 Entrega padrão **Em até 10 dias úteis*** **R\$ 7,90**

* O prazo de entrega inicia-se no 1º dia útil após a confirmação do pagamento. Informações referentes apenas para 01 unidade deste item.

Produtos patrocinados

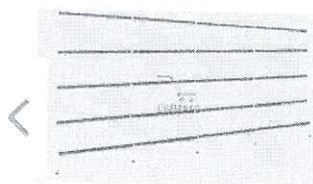
 Kit gôndola de parede
prateleira 1.70 01 inicial +

 de R\$1.410,15 por
R\$1.410,15 à vista
 ou R\$ 1.410,12
 12x de R\$ 117,51 sem juros

 Kit Gôndola De Parede
1.70 01 Inicial + 02

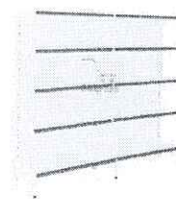
 de R\$1.075,25 por
R\$1.075,25 à vista
 ou R\$ 1.075,20
 12x de R\$ 89,60 sem juros

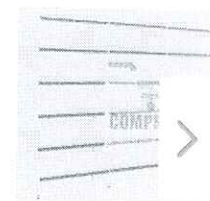
 Kit Gôndola De Parede
1.70 01 Inicial + 01

 de R\$730,15 por
R\$730,15 à vista
 ou R\$ 730,20
 12x de R\$ 60,85 sem juros

 Kit Gôndola De Parede
2.00 01 Inicial + 03

 de R\$1.707,65 por
R\$1.707,65 à vista
 ou R\$ 1.707,60
 12x de R\$ 142,30 sem j.

procure por código, nome, marca...

 Bem-vindo :)
 Entre ou cadastre-se

[Todos os departamentos](#)
[Ofertas do dia](#)
[Celulares](#)
[Móveis](#)
[Eletrodomésticos](#)
[Tv e Vídeo](#)
[Informática](#)
[Comércio e Indústria](#) > [Coletor de Dados](#)

Bematech coletor de dados dc-2000

 Código kee30e8859 | [Ver descrição completa](#) | Bematech

 ★★★★★ [Avaliar produto](#)

 Vendido e entregue por [Worldspace](#)

 por R\$ **2.022,30**

em 10x de R\$ 202,23 sem juros

[Mais formas de pagamento](#)
[Adicionar à sacola](#)
[Consultar prazo e valor do frete](#)

 85470-000 [Alterar](#)

Calanduvás/PR

 Entrega padrão **Em até 12 dias úteis*** R\$ 24,42

* O prazo de entrega inicia-se no 1º dia útil após a confirmação do pagamento. Informações referentes apenas para 01 unidade deste item.

Produtos patrocinados

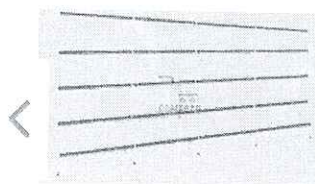
 Kit gôndola de parede
 prateleira 1.70 01 inicial +

 de R\$ 1.410,15 por
R\$1.410,15 à vista
 ou R\$ 1.410,12
 12x de R\$ 117,51 sem juros

 Kit Gôndola De Parede
 1.70 01 Inicial + 02

 de R\$1.075,25 por
R\$1.075,25 à vista
 ou R\$ 1.075,20
 12x de R\$ 89,60 sem juros

 Kit Gôndola De Parede
 1.70 01 Inicial + 01

 de R\$730,15 por
R\$730,15 à vista
 ou R\$ 730,20
 12x de R\$ 60,85 sem juros

 Kit Gôndola De Parede
 2.00 01 Inicial + 03

 de R\$1.707,65 por
R\$1.707,65 à vista
 ou R\$ 1.707,60
 12x de R\$ 142,30 sem j.

tem tudo, pode procurar :)

[empresas](#)

[oferta do dia](#)

[voto na gente](#)

[produtos importados](#)

[baixe o app](#)

[pegue já o seu cartão](#)

[pegue hoje](#)

< [coletor de dados](#)



[compartilhar](#)

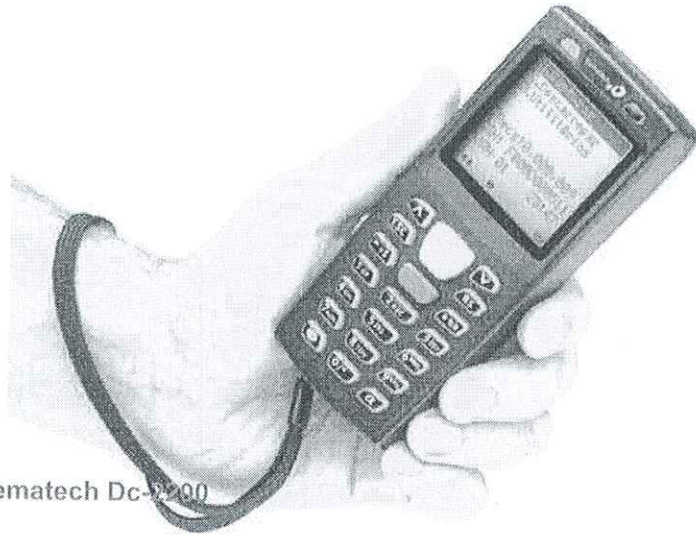

Coletor De Dados Bematech Dc-2200

★★★★★

[conheça nossa política de troca](#)

R\$ 2.277,10

em até 12x sem juros no **cartão de crédito** com Ame e receba R\$ 45,55 (2% de volta)

[mais formas de pagamento](#)

[CEP: 85470-000](#)

receber em
até **13 dias úteis**

[mais formas de frete](#)

R\$ 36,04

[comprar](#)

Computador Tanca TC-6240 J1800 4GB 500GB 2 Seriais

(Cód.1447041589)

Vendido por **19 AUTOMACAO COMERCIAL**
e entregue por Submarino**R\$ 1.248,00**

8x de R\$ 156,00 s/ juros

Comprar

Comprar com  AME

Corra! Temos apenas 3 no estoque

 R\$ 1.248,00 em até 12x de R\$ 104,00 s/ juros no cartão de crédito com Ame e receba R\$ 24,96 (2% de volta) R\$ 1.248,00 em até 12x de R\$ 104,00 s/ juros no cartão Submarino com Ame e receba R\$ 24,96 (2% de volta)Formas de parcelamentoEste produto é vendido por uma loja parceira.
O Submarino garante sua compra, do pedido à entrega.Calcular frete e prazo
85470-000

OK

Entrega

Frete

Prazo

Convencional

R\$ 60,30

7 dias uteis

Computador Tanca TC-6240 J1800 4GB 500GB 2 Seriais

☆☆☆☆☆ (Cód.1447041589)

Computador Tanca TC-6240 J1800 4GB 500GB 2 Seriaismini pc slim para automação comercial com processador intel celeron dual core j1800 integrado (2.41 ghz), 32/64 bits, memória 4gb, hd de 500gb, 6 portas usb 2.0 (2 frontais e 4 trase...

[mais informações](#)

[conheça nossa política de troca](#)

R\$ 1.248,00

em até 12x sem juros no **cartão de crédito** com Ame e receba R\$ 24,96 (2% de volta)

[mais formas de pagamento](#)

📍 [CEP: 85470-000](#)

receber em
até 7 dias úteis

R\$ 60,30

🕒 **Corra! Temos apenas 3 no estoque**

comprar

comprar com  ame

Este produto é vendido por [I9 AUTOMACAO COMERCIAL](#) e entregue por **Americanas**, que garante a sua compra, do pedido à entrega.

tem tuuudo, pode procurar :)

[empresas](#)

[oferta do dia](#)

[voto na genie](#)

[produtos importados](#)

[háixe o ato](#)

[peça já o seu cartão](#)

[peque hoje](#)

< rotulador / impressora de etiqueta

 [compartilhar](#)

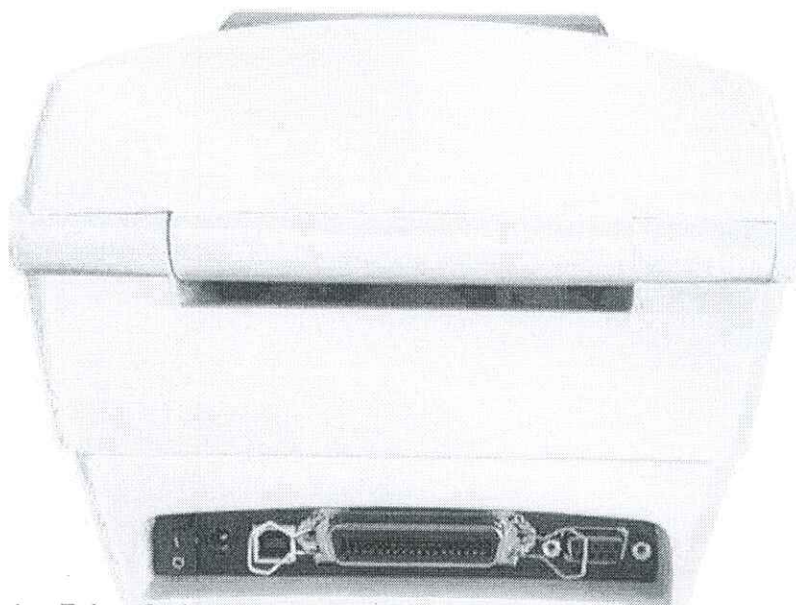

Impressora De Etiquetas Zebra Gc420t 203dpi Usb Serial E Paralela Gc420-1005a0-000

e desempenho confiável da Zebra para muitas aplicações de impressão por transferência...

[mais informações](#)

[conheça nossa política de troca](#)

~~R\$ 1.420,00~~ 5%

R\$ 1.357,55 a prime

em 1x no **cartão de crédito** com Ame e receba R\$ 27,16 (2% de volta)

♦ **E** **R\$ 1.286,10** (10% de desconto) em 1x no **cartão Americanas.com** com Ame e receba R\$ 25,73 (2% de volta)

[mais formas de pagamento](#)

 [CEP: 85470-000](#)

receber em
até 13 dias úteis

[mais formas de frete](#)

R\$ 35,68

[↑](#) > [Informática](#) > Impressoras e Multifuncionais

Impressora de Etiquetas Zebra GC420t

 Código bb1029bc8g | [Ver descrição completa](#) | [Zebra](#)

 ★★★★★ [Avaliar produto](#)
Vendido por [Loja Pro4ce](#)

Entregue por

por R\$ **1.376,55** à vista (5% de desconto)

ou R\$ 1.449,00 em 10x de R\$ 144,90 sem juros

[Mais formas de pagamento](#)
 [Adicionar à sacola](#)
[Consultar prazo e valor do frete](#)85470-000 [Alterar](#)

Catanduvas/PR

 Entrega padrão **Em até**
10 dias úteis* **R\$ 41,42**

* O prazo de entrega inicia-se no 1º dia útil após a confirmação do pagamento. Informações referentes apenas para 01 unidade deste item.

Aproveite e compre junto

Impressora de
Etiquetas Zebra

por

R\$ 1.376,55 à

vista

ou R\$ 1.449,00

10x de R\$ 144,90 sem

juros

Serviço especializado de
Instalação de impressora

R\$ 149,99

 Selecione o produto desejado ao
lado para adicionar à sua compra

 [Adicionar os produtos à sacola](#)

Produtos patrocinados

Rodovia BR 470, km 28
Baú Baixo • 88320-000 • Ilhota/SC

47 3332 1207 ou 47 99747-3773
zusper@zusper.com.br

www.zusper.com.br



Ilhota, 16 de janeiro de 2020.

De: Zusper Máquinas Têxteis
Para: Catanduvas
Ref.: Orçamento Enfestadeira Zusper - Modelo EFM AB (2,20m)

A Enfestadeira Zusper EFM AB é o modelo que possibilita a criação de grandes enfeitos com rapidez e precisão, garantindo a qualidade do mesmo. Aceita todos os tipos de tecidos planos, malha aberta e tubular. É o mais completo e conceituado equipamento de produção de enfeito com rapidez e baixo custo. Este modelo foi projetado para atender inúmeras necessidades, trazendo soluções inteligentes e eficientes, com a missão de prover ao mercado têxtil soluções de qualidade que promovam o crescimento econômico e operacional das empresas.

Mais informações em: www.zusper.com.br

Características:

Altura:	898 mm
Largura:	2413 mm
Comprimento:	1074 mm
Largura máxima do enfeito:	1900 mm
Altura máxima do enfeito:	204 mm
Peso máximo do rolo:	60 kg
Peso da Enfestadeira:	141 kg
Diâmetro máximo do rolo:	350 mm
Sistema de enfeito:	Zig-zag
Acompanha:	
Jogo de Batente	
Esquadro	
Trilho de até 12 metros	

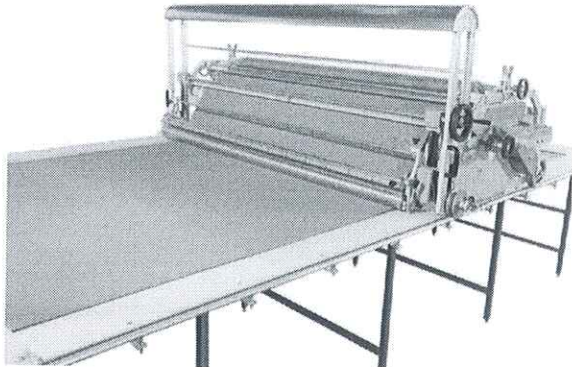

Valor: R\$ 15.510,00

Condições de pagamento: 50% de entrada +4X no boleto (após aprovação do cadastro) ou à vista com 5% de desconto.

Prazo de entrega: ± 20 dias.

Atenciosamente:

Karina Zuchi Hallack
Zusper Máquinas Têxteis



Rodovia BR 470, km 28
Baú Baixo • 88320-000 • Ilhota/SC

47 3332 1207 ou 47 99747-3773
zusper@zusper.com.br

www.zusper.com.br



Ilhota, 16 de janeiro de 2020.

De: Zusper Máquinas Têxteis

Para: Catanduvas

Ref.: Orçamento Mesa de Corte Zusper

As Mesas de Corte Zusper são fabricadas sob medida e indicadas para o feitiço de enfeitos. Totalmente desmontáveis e de fácil transporte, atendem a todas as enfeiteiras da marca Zusper, caracterizam-se pelos materiais de alta qualidade e resistência empregados na sua fabricação garantindo assim o peso sobre sua estrutura.

Mais informações em: www.zusper.com.br

Dimensões Orçadas:

Altura:	0,85 m	
Largura:	2,20 m	
Comprimento:	20,00 m	
Trilho:	8,00 m	
EM MDF BRANCO de 18mm	R\$11.792,00	
ou		
EM MDF BRANCO de 25mm	R\$13.192,00	

Condições de pagamento: 50% de entrada + 4X no boleto (após aprovação do cadastro) ou à vista com 5% de desconto.

Prazo de entrega: ± 20 dias.



Atenciosamente,

Karina Zuchi Hallack
Zusper Máquinas Têxteis



SEJA BEM-VINDO, LOGINE OU CADASTRE-SE | MEUS PEDIDOS | ACESSAR SUA CONTA

0 itens
R\$ 0,00

Buscar

Página Inicial / Máquinas de Corte / Máquina de Arremate Lanmax 2 Cabeças

Máquina de Arremate Lanmax 2 Cabeças

Másc. Lanmax
Modelo: LIG-IMAF

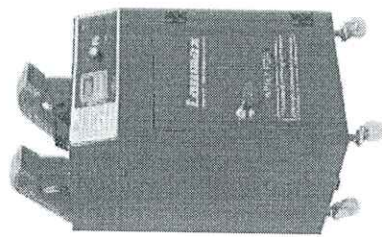

Pot:
R\$ 2.789,00
ou 5x de R\$ 557,80 Sem juros

Escolha voltagem

1 **COMPRAR**

CEP: **CALCULAR FRETE**

- Destinação Geral
- Sabonão
- Formas de Pagamento
- Comentários

Máquina de Arremate Lanmax 2 Cabeças

Possui a função de sugar, cortar e depositar os fios e linhas em seu reservatório. Ideal para a limpeza dos fios em artigos de confecções: lingerie, jeans, camisetas/camisas, bordados, malhas, calçados e etc.

Aglhas

Amanhinhos

Aparelhos

Calçadores

Cola Especial

Confeiteira

Correias

Corte

Eletrônica

Estabilizadores

Estamparia

Etiquetadora

Ferro Industrial

Ferramentas

Luminárias

Máquinas de Corte

ETAPA 1

SETOR CORTE		OBSERVAÇÃO	ORÇAN UNITARIO
QUANTIDADE	FUNÇÃO		
1	MAQUINA DE CORTE 5 PLEGADAS		
1	MAQUINA DE CORTE 6 PLEGADAS		
1	FURADOR DE TECIDO QUENTE/FRIO COM 2 BARRAS		
1	impressão 185, 205, 225 ou 245 cm	WeltPlotter 185	R\$22.900,00
1	SISTEMA MODELAGE E CORTE - ASSINATURA ANUAL	WeltCod - Melhor Encaixe do Mundo, sem mensalidade	R\$23.900,00
1	em mesa com 2.130 mm de largura. Largura máxima do enfiesto:		
1	comprimento.		
1	sistema elétrico da máquina.		
1	MAQUINA DE REVISAR TECIDO JEANS OU SIMILARES, DE ROLO PARA ROLO		
SETOR FORROS E VIES		OBSERVAÇÃO	
QUANTIDADE	FUNÇÃO		

SETOR SOCIAL E SARJA		OBSERVAÇÃO	UNITARIO
QUANTIDADE	FUNÇÃO		
3	PREPARACAO	obs	
3	MAquina de costura reta 1 agulha eletrônica Direct Drive designer alemão exclusivo, ponto fixo, com posicionador de agulhas, levantamento do calca		
PARTE DA FRENTE			
QUANTIDADE	FUNÇÃO		
3	Máquina pespointo eletrônica barra alternada, 2 Agulhas, distancia das agulhas 1/4, Corte de fio, Parada de agulha, Transporte duplo, Retrocesso automático, Aplicação: Materiais pesados, Velocidade: 3.000 RPM, Comprimento do ponto: 5 mm, Altura da agulha: 30,7 mm, Altura do calçador: 7 mm, Agulha: DPX5 #22		

SETOR CORTE		FUNÇÃO	OBSERVAÇÃO	ORÇAMENTO	
Qtide.				UNITARIO	TOTAL
1	MAQUINA DE CORTE 5 PLEGADAS		Marca Jack.	1.690,00	1.690,00
1	MAQUINA DE CORTE 6 PLEGADAS		Marca Jack.	1.790,00	1.790,00
1	FURADOR DE TECIDO QUENTE/FRIO COM 2 BARRAS		-	0,00	0,00
1	PLOTTER COM SISTEMA DE ENCAIXE E MODELAGEM - área de impressão 185, 205, 225 ou 245 cm		Marca Ello, modelo EL1850, área de impressão 1,85m.	25.500,00	25.500,00
1	SISTEMA MODELAGEM E CORTE - ASSINATURA ANUAL		Marca WeltCad, modelo LF2, modelagem e encaixe.	23.900,00	23.900,00
1	ENFESTADEIRA, com alinhamento eletrônico, Máquina para trabalhar em mesa com 2.130 mm de largura. Largura máxima do enfesto: 1.800mm. Altura do enfesto: Até 200 mm. Máquina equipada com cilindro abridor para tecidos delicados.		Marca Oshima, modelo K5-220, largura do enfesto 2.000mm.	145.000,00	145.000,00
1	Uma mesa para enfesto com 2.130 mm de largura e 9.200mm de comprimento. Altura padrão da mesa: 905 mm. Com tampo em MDF cru, espessura de 25 mm com acabamento de cantoneiras de ferro nas laterais e com estrutura de tubo quadrado de 30 x 30 x 1,25 com parafusos para regulagem de nível nos pés de cada módulo. Comprimento útil de enfesto nesta mesa: Aproximadamente 8.000mm.		Marca Oshima, modelo W-243, largura 2,43m, comprimento 9,60m.	27.600,00	27.600,00
1	calha de ferro e esteira porta cabos em um lado da mesa, para o sistema elétrico da máquina.		Segue junto com a máquina automática de enfesto e com a mesa de enfesto com suflação.	0,00	0,00
1	MAQUINA DE REVISAR TECIDO JEANS OU SIMILARES, DE ROLO PARA ROLO		-	0,00	0,00

SETOR SOCIAL E SARJA

PREPARACAO		FUNÇÃO	OBS	UNITARIO		TOTAL
Qtide.						
			obs			

3	<p>Maquina de costura reta 1 agulha eletrônica Direct Drive designer alemão exclusivo, ponto fixo, com posicionador de agulhas, levantamento do calçador automático, solenoide do calçador embutido no cabeçote, corte de linhas, posicionador de agulha, caça fio eletromagnético, botão de reset no painel, sistema inteligente de transporte e calçador para costurar tecidos desde super leves até pesados, sistema de cooler na polia para resfriamento, lançadeira chinesa, painel e control box embutido no cabeçote, com sistema de meia pontada, controle de luminosidade da luz de LED com 3 estágios, de 5.000RPM, tamanho do ponto de 5MM, com estante equipada com rodinha. Versão 220 volts.</p>	<p>Maquina de costura reta 1 agulha eletrônica Direct Drive designer alemão exclusivo, ponto fixo, Cabo Grosso, com posicionador de agulhas, solenoide do calçador embutido no cabeçote, corte de linhas, posicionador de agulha, caça fio eletromagnético, botão de reset no painel, sistema inteligente de transporte e calçador para costurar tecidos pesados, sistema de cooler na polia para resfriamento, entrada USB, comando de voz para informação das operações, lançadeira Japonesa, painel e control box embutido no cabeçote, com sistema de meia pontada, controle de luminosidade da luz de LED com 3 estágios, de 5.000RPM, tamanho do ponto de 7MM, com estante equipada com rodinha. Versão 220 volts. Marca Jack, Modelo A4-7-H.</p>	3.100,00	9.300,00
---	--	---	----------	----------

PARTE DA FRENTE

Qtide.	FUNÇÃO			
3	<p>Máquina pesponto eletrônica barra alternada, 2 Agulhas, distancia das agulhas 1/4, Corte de fio, Parada de agulha, Transporte duplo, Retrocesso automático, Aplicação: Materiais pesados, Velocidade: 3.000 RPM, Comprimento do ponto: 5 mm, Altura da agulha: 30,7 mm, Altura do calçador: 7 mm, Agulha: DPX5 #22</p>	<p>Máquina de costura de 2 agulhas, Novo Design, ponto fixo com transporte duplo por agulha e barra, Motor Direct-Drive, Com desligamento de barras, Com painel de programação 4 funções automáticas, arremate, Levantador de Calçador, posicionador de Agulha e Corte de Linha por faca de movimento frontal, lançadeira Grande, Carter Seco, rolamentada, velocidade 4.000RPM, luz de LED, e estante com rodinhas, para tecidos. Marca Jack, modelo JK-58750J-405E.</p>	13.287,00	13.287,00

PARTE DE TRAS

Qtide.	FUNÇÃO			

1	<p>MAQUINA DE BOLSO TRASEIRO EMBUTIDO. Podendo também fazer bolsos em jeans, sarja e outros artigos, pois nós preparamos a máquina conforme suas necessidades. Você poderá aplicar o bolso com vivo simples ou vivo duplo. Também pode aplicar a portinhola, com a vantagem de o tamanho do bolso ser ajustado automaticamente para o tamanho da portinhola, impedindo que a mesma fique prensada ou folgada no vão do bolso. até 7 programas de costura programáveis. Performance: aprox. 1.600 - 2.400 bolsos / 480 min.</p>	<p>Unidade automática de costura de bolsos de vivo, marca Dürkopp Adler, modelo 745-35-10 S, com Motor Direct-Drive ,pala e vivo retangulares com alimentação manual de todas as peças pequenas como, por exemplo, tiras de vivos, palas, vistas ou sacos dos bolsos. Painel de comando com tela LCD; com 745 E 4908 12T equipamento para bolsos com filete duplo, distância da agulha 12 mm, comprimento da costura 20-180 mm; 745 547834 S 178 Guia de dobrar beiras p/ filetes simples, à esquerda, NA 12 mm; PK35-R180A pinça direita para peças pequenas como, por exemplo, palas; 246 497534 controlador da linha restante na bobina;745 597994 calcador para fixação do forro; 745 4275244 dispositivo universal para empilhamento, com mesa e estante com rodinhas. Produção em 480 Minutos de 2400 Bolsos sem Abas e 1900 bolsos com Abas. Marca Durkopp, modelo DK-745-35-10S.</p>	178.000,00	178.000,00
1	FERRO DE PASSAR INDUSTRIAL COM CALDEIRA 4 LTS 220V			
1	<p>Máquina de Costura Industrial de Braço Fechadeira 3 Agulhas com catraca, distancia das agulhas 1/4 - Quantidade de Agulhas : 3 - Quantidade de Linhas : 4 - Tipo de Agulha : TVX5 - Comprimento do Ponto : 3mm - 3,5mm - Altura do Calcador 10mm - RPM : 4.000 - Voltagem 110/220v. Pano médio</p>	<p>Maquina de costura Fechadeira de Braço de 3 Agulhas 6 fios ponto corrente Direct-Drive Com 2 Pullers Sincronizados, Bitola 1/8 Ideal para JEANS velocidade de 3600 RPM, Altura do calcador 10mm, completa com mesa e estante com rodinhas. Velocidade 3000 RPM. Marca Jack, modelo JK-T9280D-73PS (1/8").</p>	26.240,00	26.240,00

Qtide.	MONTAGEM
	FUNÇÃO

<p>Interlock, 2 agulhas e 5 linhas, Bitola: LARGA, Largura do ponto: 1.2 mm, Comprimento do ponto: até 3,6mm, Velocidade: 7.500 RPM, Lubrificação automática, Motor convencional, Agulha: DCX27, TECIDO MÉDIO E GROSSO</p>	<p>Maquina de costura Interlock de 2 Agulhas 5 fios DIRECT-DRIVE Novo Design, Bitola Larga Com Corte de Linha Automático, Lubrificação Automática com Barra da Agulha Selada, com eixo Único proporcionando leveza e Velocidade, Control Box Integrado ao Cabeçote</p> <p>Informações de erro por comando de voz, Com Controle de Velocidade e Parada da Agulha, Função Standby (economia de energia), Aviso de nível de óleo, luz de LED com 3 estágios de luminosidade, Distancia entre Agulhas 5mm,largura do ponto 6mm, comprimento do ponto 5mm, Sensor Automático de levantador do calçador 5mm, Sensor inteligente para reconhecimento do tecido (entrada e saída), Entrada USB, Velocidade 7000 RPM. Estante com Rodinhas. Marca Jack, modelo JK-C4-5-A04/435.</p>	<p>6.442,00</p>	<p>19.326,00</p>
<p>1</p> <p>RETA PONTO CORRENTE PLANA 3 AGULHAS, espaço das agulhas 1/4. TECIDO MÉDIO E PESADO</p>	<p>Maquina de costura 3 Agulhas 6 fios ponto corrente Base plana PTF Com Catraca, Motor Direct-Drive com posicionador de agulhas, com luz de LED, controle de velocidade de 4.000RPM, completa com mesa e estante com rodinhas. Versão 110V e 220V. Marca Jack, modelo JK8560GPI-HX2.</p>	<p>4.724,00</p>	<p>4.724,00</p>
<p>1</p> <p>Maquina de córs 4 agulhas ponto corrente com falha ponto. TECIDO MÉDIO E PESADO</p>	<p>Máquina de Costura Convencional de 4 Agulhas 8 fios Base PLANA ponto Corrente Duplo, Distancia entre Agulhas 6,4mm (1/4) com Polia traseira Indicada para Aplicação de Cós, Altura do Calçador de 12mm, Estante com Rodinhas, Velocidade 3000 RPM, com sistema falha ponto e corte automático por guilhotina. Marca Jack, modelo JK-HF-8009-04 064-254P.</p>	<p>34.019,00</p>	<p>34.019,00</p>
<p>1</p> <p>Máquina travete eletrônica 1 agulha e 2 linhas, Limpa e corta fio, Posicionador de agulha, Levantador de calçador, Caixa eletrônica com sistema de fixações placas por gaveta, Leds de indicação de funcionamento, Materiais medios e pesados, Travetes no painel de programação com opção de regulagem de 28 a 42 pontos.</p>	<p>Maquina de costura tipo travete eletrônica novo design Direct Drive, ponto fixo, sistema de caixa de óleo blindada protegendo a lubrificação da biela do movimento, com velocidade de 3.200RPM, área de costura 40X30MM, acompanha kit para aplicação de botão, painel touch screen de fácil utilização, luz de LED, com corte de linha, com mesa e estante com rodinhas. Versão 220V. Marca Jack, modelo JK-T1900GSK.</p>	<p>12.940,00</p>	<p>12.940,00</p>

QTIDE.	FUNÇÃO			
2	MESA DE SUÇÃO COM FERRO PASSADORIA P/ CALDEIRA	MARCA WEISHI, MODELO IMP-YTQV7BLB022 MESA DE PASSAR TIPO BICO DE PATO COM CALDEIRA ACOPLADA PARA FERRO COM SAÍDA EXTRA DE FAVOR PARA FERRO AUXILIAR COM SUFLAÇÃO E SUÇÃO COM BRACO MOVELEQUIPADO COM SENSOR DE TRANSFERENCIA DA SUFLAÇÃO E SUÇÃO AUTOMÁTICOS SISTEMA DE RETORNO DE CONDENSACAO DE VAPORE E AQUECIMENTO DA MESA COM SISTEMA DE SUSPENSAO DE FERRO E TROLLER DE ILUMINACAO.	22.147,00	44.294,00
2	MAQUINA PARA FAZER O ARREIMATE DE FIO. Potência do motor: 1100W, Alimentação: 220v (monofásico), Velocidade: 3450rpm, Frequência: 50Hz-60Hz, Lubrificação: Automática, Motor: de aspiração potente e silencioso, Quantidade de cabeça: 2 cabeças de limpeza, Regulagem de sucção: por potenciômetro. TM 39 CM, COMPRIMENTO 30 CM, COM CABO FLEXIVEL PARA MANUSEIO. PARA USO TECIDO MÉDIO E PESADO (JEANS)	Maquina para limpar fios eletrônica, equipada com 2 cabeças de limpeza, sistema acionado por 2 motores servo individual por cabeça, com rodinhas, 220V. Marca Ello, modelo EL-TC2-2S.	2.725,00	5.450,00

GERAL				
QTIDE.	FUNÇÃO			
1	IMPRESSORA termica. Com software, Conexão: Serial / USB, Tamanho máximo do ribbon: 300 metros, Resolução de impressão: 203 DPI, Método de impressão: Transferência térmica / Térmica direta, Velocidade de impressão: 152mm/s, Largura de impressão: Até 104mm, Comprimento de impressão: Até 3998mm.	-	0,00	0,00
1	LEITOR CODIGO DE BARRA, TIPO BEMATECH I-330BT	-	0,00	0,00
1	COLETOR DE DADOS, TIPO BEMATECH DC-2000	-	0,00	0,00
2	COMPUTADOR COMPLETO - DUAL CORE - SSD 120 - 4 GB	-	0,00	0,00



TECNOLOGIA E INOVAÇÃO TÊXTIL



**Qualidade e soluções tecnológicas de ponta,
promovendo inovação em processos industriais têxteis.**

Rua Tamandaré, 544 – sala 3 – Apucarana/PR
Telefone: (43) 3423-2244 – (43) 99936-0705
www.mabfortuna.com.br

GILSON LEONARDO GONÇALVES DA SILVA

Instalação de máquinas e equipamentos industriais
Rua Arthur Bernardes-503 B -Rio Novo MG - CEP: 36150-000
CNPJ : 14.179.677/0001.43

Rio Novo , 15 de Janeiro de 2020.

ORÇAMENTO MAQUINA MODELO MR22 COM NR12 E MOTO REDUTOR.
Maquina destinada a aplicações de vários artigos, dependendo da escolha do alimentador.

Características:

>>BOTÕES 17/20/23 MM

>> REBITES DIVERSOS

>> PREGO ENCAPADO.

>> REBITE ENCAPADO

***Fornecida para um modelo de artigo a escolher no momento da compra.
Demais modelos, os acessórios deverão ser adquiridos à parte.

Máquina com dupla alimentação.

Mira laser

Capacidade aproximada de 35 aplicações por minuto.

Garantia de 6 meses.

Motor 220 V

Dispositivo de segurança

Sistema duplo de freio

Instalação Técnica.

Entrega em até 6 dias após confirmação.

FRETE FOB

Acompanha: Jogo de chaves, jogo de molas e catálogo de peças.

PREÇO E CONDIÇÕES DE PAGAMENTO:

>> À VISTA : R\$ 19.250,00

>> ENTRADA/30/60 DD > R20.150,00

>> ENTRADA /30/60/90 DD > R\$ 21.235,00

Atenciosamente;

Gilson Leonardo G. da Silva
Gilson Leonardo G da Silva.
gilsonleonardoqs@gmail.com

Telefone: (Wats app) 32 99117 4521

GILSON LEONARDO GONÇALVES DA SILVA
Instalação de máquinas e equipamentos industriais
Rua Arthur Bernardes-503 B -Rio Novo MG - CEP: 36150-000
CNPJ : 14.179.677/000143

Rio Novo , 15 de Janeiro de 2020.

ORÇAMENTO MAQUINA MODELO MR30 E MOTO REDUTOR.

Maquina destinada a aplicações de vários artigos, com alimentação manual dos componentes e uso de matriz adequada aos mesmos..

Características:

Botões, rebites, ilhoses, enfeites, etc.

Mira laser

A produção depende do artigo a ser aplicado.

Garantia de 6 meses.

Motor 220 V

Dispositivo de segurança

Entrega em até 6 dias após confirmação.

FRETE FOB

Acompanha: Jogo de chaves, jogo de molas.

PREÇO E CONDIÇÕES DE PAGAMENTO:

>> **À VISTA: R\$ 5.625,00**

>> **ENTRADA/30/60 DD > R\$6.035,00**

Atenciosamente;

Gilson Leonardo G. Silva. 
Gilson Leonardo G da Silva.

gilsonleonardogs@gmail.com

Telefone: (Wats app) 32 99117 4521

ORÇAMENTO

Máquina Modelo MR22 com NR12 e moto redutor

Máquina destinada a aplicação de vários artigos, dependendo da escolha do alimentador.

Características:

Botoes nos tamanhos 17/20/23 mm;

Fornecida para um modelo de artigo a escolher no momento da compra. Demais modelos, os acessórios deverão ser adquiridos à parte.

Máquina com dupla alimentação; Mira laser;

Capacidade aproximada de 35 aplicações por minuto;

Garantia de 6 meses;

Motor de 220 V;

Dispositivo de segurança de acordo com normas;

Sistema duplo de freio;

Instalação técnica;

Acompanha jogo de chaves, jogo de molas e catalogo de peças;

Prazo de entrega: 20 dias após a confirmação.

Frete: FOB

Prego e condições de pagamento:

R\$ 21.262,50 pagamento à vista;

R\$ 22.500,00 Entrada/30/60 DD.

R\$ 23.625,00 Entrada/30/60/90 DD.

Liliane R. da Costa Ruffato

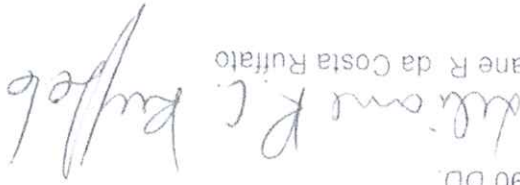

Metalgica Rebisul Ltda

Rua Luiz Triches, 45 - Bairro Santa Catarina

Caxias do Sul - RS

Fone: (54) 3215 6447

ORÇAMENTO

Máquina Modelo MR30 c/ moto redutor

Máquina destinada a aplicação de vários artigos, dependendo da escolha do alimentador.

Características:

Botoes, rebites, ilhoses, enfites, etc.

Mira laser

A produção depende do artigo a ser aplicado

Garantia de 6 meses

Motor 220 V

Dispositivo de segurança

Acompanha jogo de chaves, jogo de molas e catálogo de peças.

Prazo de entrega: 20 dias após a confirmação.

Frete: FOB

Preço e condições de pagamento:

R\$ 7.900,00 pagamento à vista;

R\$ 8.364,30 Entrada/30/60 DD.

R\$ 8.535,00 Entrada/30/60/90 DD.

Liliane R. Costa Ruffato

Metallurgica Rebitsul Ltda

Rua Luiz Triches, 45 - Bairro Santa Catarina

Caxias do Sul - RS

Fone: (51) 3215-6447

orçamento

De : capimaq <capimaq@capimaq.com.br>

Assunto : orçamento

Para : licitacao@catanduvas.pr.gov.br

BOA TARDE JULIANA, TUDO BEM???

DESCULPE A DEMORA..

SEGUI ORÇAMENTO DAS MÁQUINAS.

01 MÁQUINA DE COSTURA REDE ELETRONICA	R\$2.780,00
01 MÁQUINA DE COSTURA ZIG-ZAG.....	R\$ 2.416,50

OBS:

VALORES UNITARIO

PREÇO AVISTA

TEMOS A PRONTA ENTREGA

FRETE : FOB.

ATT.

MARCOS.

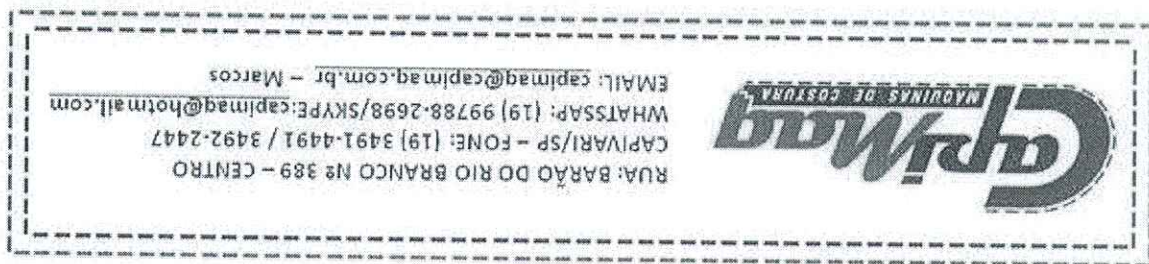

image003.jpg
23 KB





METALÚRGICA PIPE VARIANI LTDA.

MATRIZES E MÁQUINAS PARA APLICAÇÃO DE ILHOSES, REBITES, BOTÕES E ENFEITES.

Lista de Preços de Máquinas Aplicação- 2020

Descrição	Valor	Condições
MR11-E Motoredutor (ilhosos c/ arruela c/ guia)	R\$ 18.139,00	Entr/30/60/90/120
MR18-E Motoredutor 02 alimentador (ilhosos e arruela)	R\$ 19.495,00	Entr/30/60/90/120
MR18-E Motoredutor 01 alimentador (ilhosos)	R\$ 15.338,00	Entr/30/60/90/120
MR21-E Motoredutor 01 alimentador (lado macho)	R\$ 15.484,00	Entr/30/60/90/120
MR22-E Motoredutor 02 alimentadores (macho e fêmea)	R\$ 20.284,00	Entr/30/60/90/120
MR22-E Motoredutor Múltipla(p/ aplicação de comp. em zamac) BOTÃO ZAMAC KS 17,20,23	R\$ 22.340,00	Entr/30/60/90/120
MR23-E Motoredutor 01 alim. c/ vibrador p/ ilhos de gancho	R\$ 23.883,00	Entr/30/60/90/120
MR23-E Motoredutor 01 alimentador (lado fêmea)	R\$ 15.460,00	Entr/30/60/90/120
MR30-E Motoredutor aplicação c/ matriz(botão zamak, estamp.ilhos,reb,enf.)	R\$ 5.257,00	Entr/30/60
MR32-E Motoredutor 01 alimentador	R\$ 19.848,00	Entr/30/60/90/120
MR32-E Motoredutor 02 alimentadores ilhose e arruela c/ guia 0-1-2-3-4-5	R\$ 22.393,00	Entr/30/60/90/120
MR88-E Motoredutor (ilhosos)	R\$ 11.660,00	Entr/30/60/90/120
MR88-E Motoredutor Dupla alimentação e mesa móvel (ilhosos)	R\$ 20.630,00	Entr/30/60/90/120

MÁQUINAS SOMENTE COM MOTOREDUTOR



Lista de Preços de Máquinas de Aplicação- 2020

MR11-E c/ 02 alimentador ilhoses e arruela Motoredutor e NR12	R\$ 19.148,00	Entr/30/60/90/120
MR32-E c/ 02 alimentador ilhos e arruela Motoredutor e NR12	R\$ 23.505,00	Entr/30/60/90/120
MR18-E c/ 02 alimentador ilhoses e arruela Motoredutor e NR12	R\$ 21.328,00	Entr/30/60/90/120
MR21-E c/ 01 alimentador (lado macho) Motor Redutor e NR12	R\$ 16.866,00	Entr/30/60/90/120
MR22-E c/ 02 alimentadores (macho e fêmea) Motoredutor e NR12	R\$ 21.735,00	Entr/30/60/90/120
MR23-E c/ 01 alimentador (c/ vibrador) Ilhós de Gancho	R\$ 25.510,00	Entr/30/60/90/120
MR88-E (ilhoses) Motoredutor e NR12	R\$ 13.825,00	Entr/30/60/90/120
MR88 Dupla-E Motoredutor e NR12	R\$ 22.098,00	Entr/30/60/90/120
MR99-E Motoredutor e NR12 (aplicação em plaquinhas)	R\$ 7.957,00	Entr/30/60/90

MÁQUINAS A DISCO PARA MONTAR COMPONENTES

MÁQUINA A DISCO 8 TONELADAS (montar comp.em zamak e estamp.)	R\$ 65.729,00	Entr/30/60/90/120
MÁQUINA MUC 1 (unir componentes)	R\$ 83.816,00	Entr/30/60/90/120
MÁQUINA MUC 2 (unir componentes)	R\$ 103.618,00	Entr/30/60/90/120
MÁQUINA MUC 3 (unir componentes)	R\$ 133.167,00	Ent/30/60/90/120

OBS. AS MÁQUINAS A DISCO COM 1 PANELA VIBRATORIA.

OBS. MÁQUINA MUC COM 2 PANELAS VIBRATORIAS COM DIÂMETRO DE ATÉ 200 mm, ACIMA DISSO SERÁ COBRADA DIFERENÇA.

MÁQUINA A DISCO E MÁQUINA MUC ACIMA JÁ ESTÃO COM O VALOR DA PANELA VIBRATÓRIA, NÃO HAVENDO NECESSIDADE DA PANELA DIMINUIR O VALOR DE R\$ 5.920,00

MÁQUINAS SOMENTE COM MOTOREDUTOR E NR12

Leme/SP, 17 de Fevereiro de 2020.

RONSANI INDÚSTRIA DE MOVEIS E ESTOFADOS LTDA – ME

A/C: Claudismar
TEL: (45)9823-7879
EMAIL: Veroestofados2016@hotmail.com

PROPOSTA COMERCIAL 3217/20

01 – MÁQUINA PARA ABERTURA DE FIBRA SILICONADA 32 A 64 MM MODELO DBA-500 – CÓDIGO DE FINAME 2631940.

EQUIPAMENTO DESTINADO A ABERTURA DE FIBRA SINTÉTICA PARA ENCHIMENTOS, PRODUÇÃO DE ATÉ 150KG/HR, PROMOVE UMA ABERTURA DE NO MÍNIMO 98% DAS FIBRAS SEM QUEBRAR OS FIOS. O OPERADOR ALIMENTA A ESTEIRA DE ENTRADA MANUALMENTE, ESSA FIBRA PASSA PELO CONJUNTO DE CILINDROS E O EXAUSTOR INSTALADO NA SAÍDA DA MÁQUINA TRANSPORTA A FIBRA ATÉ UM RESERVATÓRIO QUALQUER OU MAQUINA DE ENCHIMENTO (VER NOSSO MODELO DBE-2000). EQUIPAMENTO DE BAIXO CUSTO-BENEFÍCIO, ALTA PRODUTIVIDADE E QUALIDADE NA ABERTURA DAS FIBRAS.

EQUIPAMENTO CONSTRUÍDO EM AÇO ESTRUTURAL, POTÊNCIA INSTALADA DE 10,25CV, ACOMPANHA PAINEL ELÉTRICO 220 OU 380 V TRIFÁSICO.

PREÇO _____ **R\$ 38.000,00/UNIT.**

01 – MÁQUINA PARA ENCHIMENTO DE TRAVESSEIROS/ALMOFADAS MOD. DBE-2000 CÓDIGO FINAME 2631963.

MAQUINA PARA ENCHIMENTO DE TRAVESSEIROS E ALMOFADAS COM FIBRA SINTÉTICA E/OU FLOCOS DE ESPUMA. MODELO DBE 2000, LARGURA TOTAL 2000mm, ALTURA TOTAL 2500mm, 02 BOCAIS DE ENCHIMENTO COM ACIONAMENTO PNEUMÁTICO, RESERVATÓRIO COM CAPACIDADE PARA 3M3 DE FIBRA ABERTA, PRODUÇÃO DE 300 KG/HR, POTÊNCIA INSTALADA DE 7CV (220V trifásico), DIÂMETRO DOS BOCAIS DE ENCHIMENTO 90mm

EQUIPAMENTO CONSTRUÍDO EM AÇO ESTRUTURAL, VÁLVULAS DE ACIONAMENTO PNEUMÁTICAS. (NECESSITA DE UM COMPRESSOR PEQUENO PARA ACIONAMENTO DA VÁLVULA - NÃO INCLUSO)

PREÇO _____ **R\$ 22.000,00/UNIT.**



CNPJ: 10.417.409/0001-61

Ins. Est.: 415.146.301.119

Garantia:

12 (doze) meses contra defeitos de fabricação, excetuando-se mau uso, falta de manutenção, modificações não autorizadas, sobrecargas operacionais, variações de tensão de corrente elétrica ou acidentes, casos em que a garantia perde a validade. As peças de desgaste normal como correias, rolamentos, estão fora da cobertura de garantia.

A garantia dos equipamentos será prestada em nossa empresa, ficando por conta do cliente, o transporte dos componentes.

Condições Gerais:

Pagamento: À Vista

Prazo de entrega: 30/45 dias

Impostos: incluso (SIMPLES NACIONAL)

IPI: Isento

Validade da proposta: 10 dias.

Transporte: POSTO NOSSA FÁBRICA

Atenciosamente,
Cristiano M. Pacagnan

MÁQUINA PARA ENCHIMENTO DE ALMOFADAS/ TRAVESSEIROS

MODELO DBE-2000

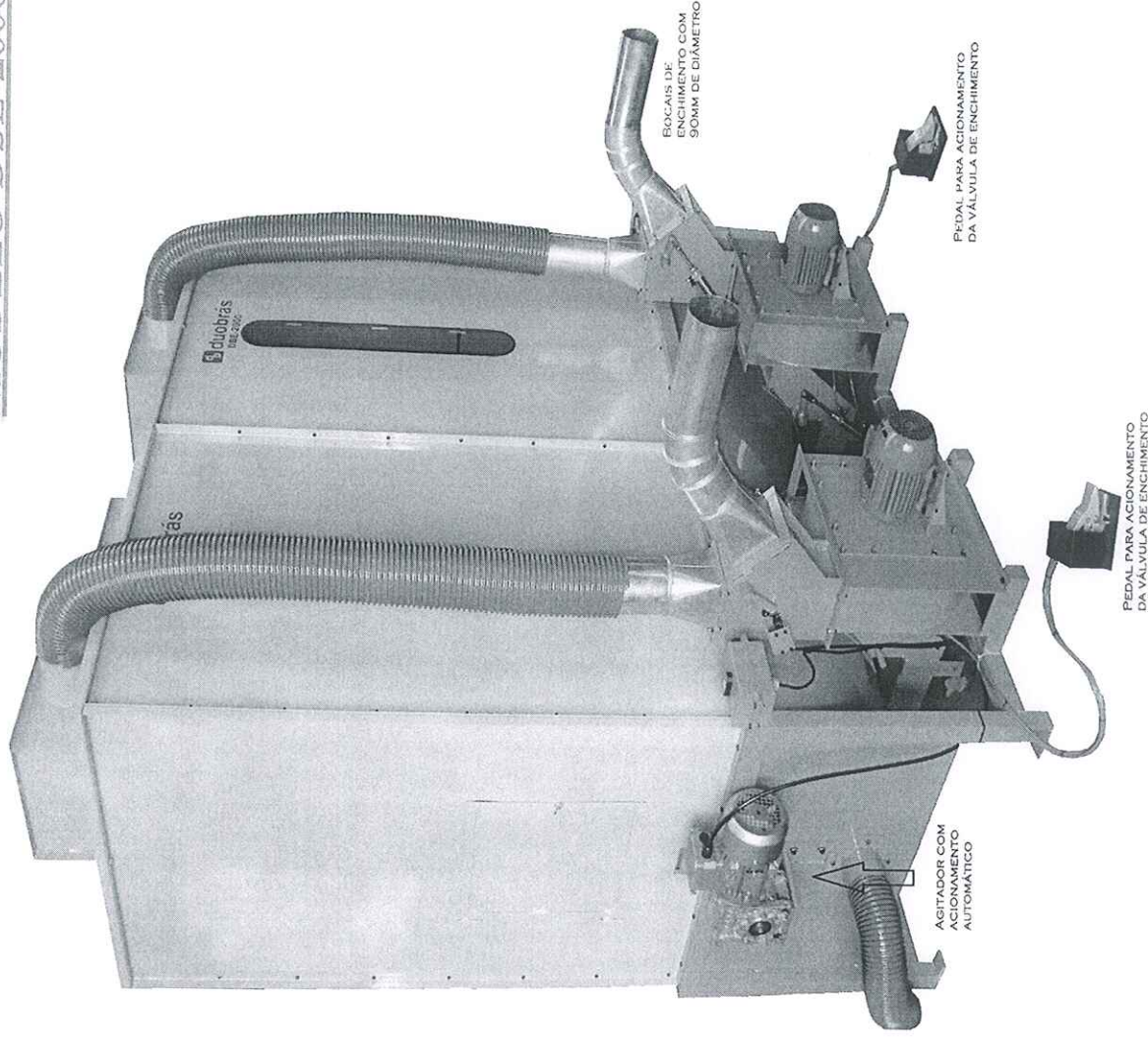

- MODELO: DBE-2000
- BOCAIS DE ENCHIMENTO: 02
- DIÂMETRO DO BOCAL: 90MM
- ACIONAMENTO POR PEDAL PNEUMÁTICO
- ALTURA TOTAL: 2400MM
- LARGURA TOTAL: 1500MM
- COMPRIMENTO: 2250MM
- CAPACIDADE: 3 M³ FIBRA ABERTA
- POTÊNCIA INSTALADA: 6,75 CV TRIFÁSICO
- AGITADOR PARA MISTURA AUTOMÁTICO/MANUAL
- GARANTIA DE 01 ANO
- PROJETO E FABRICAÇÃO 100% NACIONAL

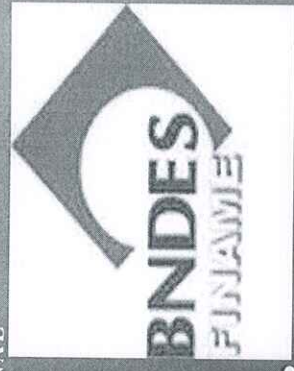

MÁQUINA PARA ABERTURA DE FIBRAS

MODELOS: DBA-500 / DBA-700



<u>DBA - 500</u>	<u>DBA - 700</u>
PRODUÇÃO: 150 KG/HR DE FIBRA ABERTA	PRODUÇÃO: 200 KG/HR DE FIBRA ABERTA
LARGURA TOTAL: 900 mm	LARGURA TOTAL: 1100 mm
ALTURA TOTAL: 1150 mm	ALTURA TOTAL: 1150 mm
LARGURA DA ESTEIRA: 500 mm	LARGURA DA ESTEIRA: 700 mm
COMPRIMENTO DA MÁQUINA: 2600 mm	COMPRIMENTO DA MÁQUINA: 2700 mm
POTÊNCIA INSTALADA: 10,3CV TRIFÁSICO	POTÊNCIA INSTALADA: 14,5CV TRIFÁSICO
PESO DO EQUIPAMENTO: 600 KG	PESO DO EQUIPAMENTO: 700 KG

- ✓ Equipamento destinado a abertura de fibra sintética siliconada para enchimentos 7/32 – 7/64 – 15/32 – 15/64, promove uma abertura de no mínimo 98% das fibras, sem quebrar os fios.
- ✓ Esteira com retrocesso com acionamento por botão
- ✓ Exaustor na saída da máquina para transporte da fibra aberta para máquina de enchimento ou silo
- ✓ Equipamento construído em aço estrutural, acompanha painel elétrico trifásico 220V ou 380V
- ✓ Projeto e fabricação 
- ✓ Linha de crédito FINAME/BNDES/PROGER

HERE COMERCIO DE ARTIGOS PARA TAPECARIA LTDA-ME

CNPJ: 19.041.307/0001-69

Votuporanga/SP, 18 de Fevereiro de 2020.

RONSANI INDÚSTRIA DE MOVEIS E ESTOFADOS LTDA – ME

A/C: Claudismar

TEL: (45)9823-7879

EMAIL: veroestofados2016@hotmail.com

PROPOSTA COMERCIAL 1210

01 – ABRIDOR DE FIBRA SILICONADA 32 A 64 MM – MODELO 500

Máquina construída em aço carbono, esteira de entrada com largura de 50cm
Destinado à abertura de fibras sintéticas siliconadas para enchimento de almofadas e estofados.
Produção de 120 kg/hr
Potência instalada: 9cv
Equipamento nacional
Painel elétrico com comando 220/380V

PREÇO _____ R\$ 40.500,00/UNIT.

01 – SILO PARA ENCHIMENTO DE TRAVESSEIROS/ALMOFADAS COM DOIS BOCAIS

Máquina construída em aço carbono, com silo capacidade 10kg de fibra aberta.
Dois bocais para enchimento com acionamento pneumático
Dois exaustores independentes para enchimento
Painel elétrico com comando 220/380V

PREÇO _____ R\$ 23.500,00/UNIT.

Condições Gerais:

Pagamento: a vista

Prazo de entrega: 60 dias

Transporte: FOB

Héder Chiuchi

Cel (17) 99725-1793

hederdouglas@gmail.com